

# PI30 HD

AVVOLGIBILE IN ALLUMINIO COIBENTATO  
con poliuretano **alta densità**

P130 è una tapparella in alluminio coibentato a stecche piatte H 30 mm. Le sue linee dritte e pure coniugano contemporaneità del design e la funzionalità. Inoltre, la sua forma consente di utilizzare, in fase di montaggio, l'avvolgimento sia esterno che interno.

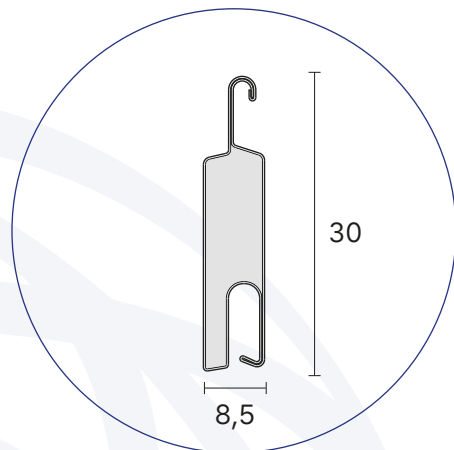

## Caratteristiche tecniche

<b>DIMENSIONE PROFILO</b> 8,5x30 mm	<b>PESO A M<sup>2</sup></b> ca 4,9 Kg	<b>SPESSORE ALLUMINIO</b> 0,30 mm	<b>BARRE PER 1 MT DI ALTEZZA</b> 33	<b>LARGHEZZA MAX</b> 3000 mm
--	--	--------------------------------------	--	---------------------------------

### DIAMETRO DI ARROTOLAMENTO

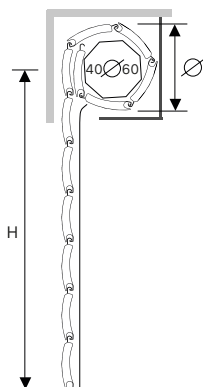

**Altezza misura centro rullo** 1000 | 1200 | 1300 | 1400 | 1500 | 1600 | 1700 | 1800 | 1900 | 2000 | 2200 | 2400 | 2600 | 2800 | 3000 | 3300 |

**Diametro su rullo da 40 mm** 125 | 145 | 150 | 155 | 162 | 165 | 165 | 170 | 175 | 180 | 185 | 195 | 200 | 210 | 215 | 225 |

**Diametro su rullo da 60 mm** 148 | 155 | 158 | 162 | 170 | 173 | 173 | 183 | 185 | 190 | 195 | 200 | 205 | 220 | 225 | 235 |

ø= diam di avvolg. su rullo / Diametri calcolati con molla mini

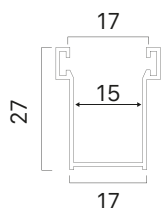

Guida alluminio 27x17 mm

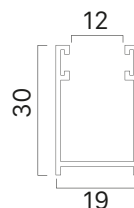

Guida alluminio 30x19 mm

### Terminali compatibili

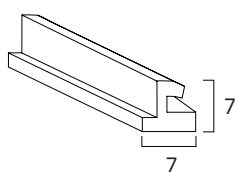

in gomma  
7x7 mm

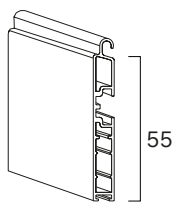

in alluminio  
9x55 mm

### Catenaccioli

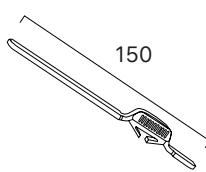

Caten. per terminale  
150 mm  
CATTERM

### Bloccaggio stecca



Standard con tappo  
laterale avvitato