

PI30

AVVOLGIBILE IN ALLUMINIO COIBENTATO
con poliuretano **media densità**

P130 è una tapparella in alluminio coibentato a stecche piatte H 30 mm. Le sue linee dritte e pure coniugano contemporaneità del design e la funzionalità. Inoltre, la sua forma consente di utilizzare, in fase di montaggio, l'avvolgimento sia esterno che interno.

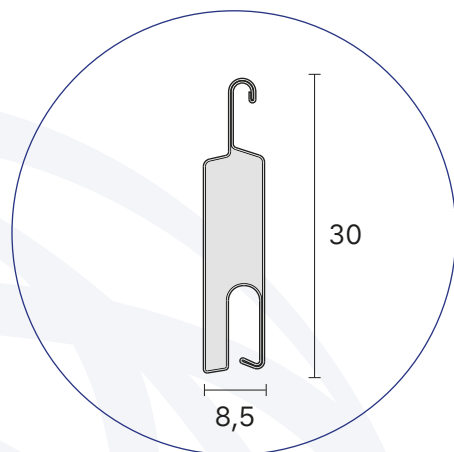

Caratteristiche tecniche

| | | | | |
|--|--|--------------------------------------|--|---------------------------------|
| DIMENSIONE PROFILO 8,5x30 mm | PESO A M² ca 3,8 Kg | SPESSORE ALLUMINIO 0,30 mm | BARRE PER 1 MT DI ALTEZZA 33 | LARGHEZZA MAX 3000 mm |
|--|--|--------------------------------------|--|---------------------------------|

DIAMETRO DI ARROTOLAMENTO

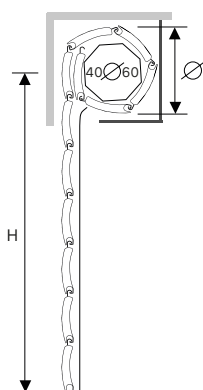

Altezza misura centro rullo 1000 | 1200 | 1300 | 1400 | 1500 | 1600 | 1700 | 1800 | 1900 | 2000 | 2200 | 2400 | 2600 | 2800 | 3000 | 3300 |

Diametro su rullo da 40 mm 125 | 145 | 150 | 155 | 162 | 165 | 165 | 170 | 175 | 180 | 185 | 195 | 200 | 210 | 215 | 225 |

Diametro su rullo da 60 mm 148 | 155 | 158 | 162 | 170 | 173 | 173 | 183 | 185 | 190 | 195 | 200 | 205 | 220 | 225 | 235 |

∅ = diam di avvolg. su rullo / Diametri calcolati con molla mini

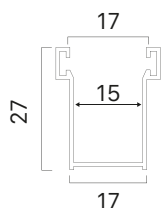

Guida alluminio 27x17 mm

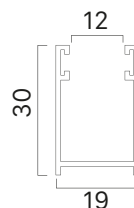

Guida alluminio 30x19 mm

Terminali compatibili

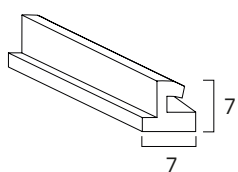

in gomma
7x7 mm

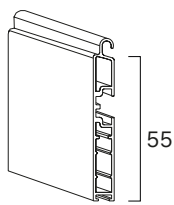

in alluminio
9x55 mm

Catenaccioli

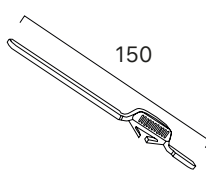

Caten. per terminale
150 mm
CATTERM

Bloccaggio stecca



Standard con tappo
laterale spillato