

PETIT30 HD

AVVOLGIBILE IN ALLUMINIO COIBENTATO
con poliuretano **alta densità**

PETIT30HD® è una tapparella in alluminio coibentato a stecche piatte H 30 mm che presentano, nel gancio del profilo, le asole larghe 90 mm. Le sue linee dritte e pure coniugano la contemporaneità del design con la funzionalità di una tapparella che, a differenza dei modelli tradizionali, offre, a telo abbassato e con fori aperti, maggiore aerazione, ingresso luce solare, visibilità esterna nel totale rispetto della sicurezza e privacy. Inoltre, la sua forma consente di utilizzare, in fase di montaggio, l'avvolgimento sia esterno che interno.

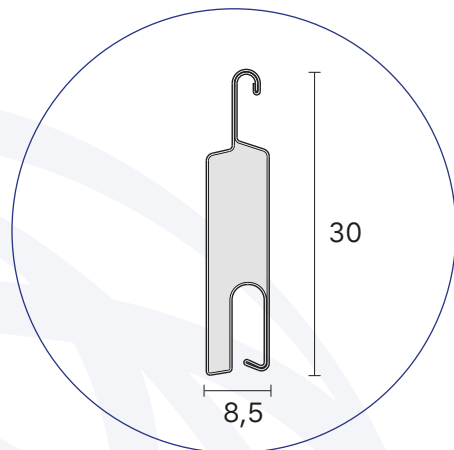

TEMPI DI CONSEGNA:
15 giorni lavorativi

Caratteristiche tecniche

DIMENSIONE PROFILO 8,5x30 mm	PESO A M² ca 4,9 Kg	SPESSORE ALLUMINIO 0,30 mm	BARRE PER 1 MT DI ALTEZZA 33	LARGHEZZA MAX 3500 mm
--	--	--------------------------------------	--	---------------------------------

DIAMETRO DI ARROTOLAMENTO

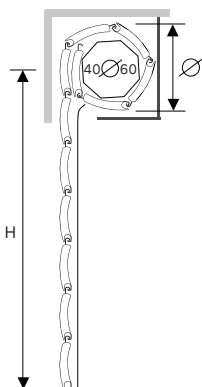

Altezza misura centro rullo 1000 | 1200 | 1300 | 1400 | 1500 | 1600 | 1700 | 1800 | 1900 | 2000 | 2200 | 2400 | 2600 | 2800 | 3000 | 3300 |

Diametro su rullo da 40 mm 125 | 145 | 150 | 155 | 162 | 165 | 165 | 170 | 175 | 180 | 185 | 195 | 200 | 210 | 215 | 225 |

Diametro su rullo da 60 mm 148 | 155 | 158 | 162 | 170 | 173 | 173 | 183 | 185 | 190 | 195 | 200 | 205 | 220 | 225 | 235 |

∅ = diam di avvolg. su rullo / Diametri calcolati con molla mini

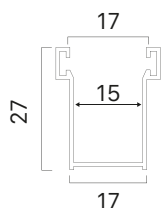

Guida alluminio 27x17 mm

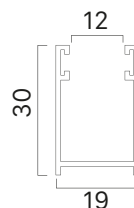

Guida alluminio 30x19 mm

Terminali compatibili

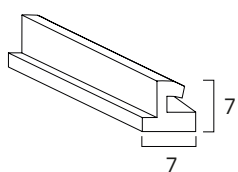

in gomma
7x7 mm

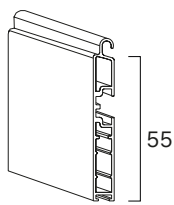

in alluminio
9x55 mm

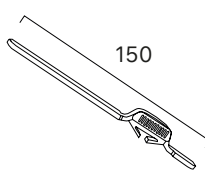

Caten. per terminale
150 mm
CATTERM

Bloccaggio stecca



Standard con tappo
laterale avvitato